



Client : Ville d'Yzeron

Secteur/ Rue	n°1
nom :	Bourg
adresse :	Yzeron

**SYNTHESE**

Date diagnostic : août-09

Difficulté de mise aux normes :



Cibles	Handicaps				Points à traiter	Fiches n°	Invest (€ HT)
	M	A	V	Me			
<b>Stationner</b> (parking, abords)	facile	facile	facile	facile	Création places parking Déplacement de places existantes Signalétique	3,7	1 410 €
<b>Accéder</b> (aux services de la Ville)	difficile	facile	difficile	facile	Trottoirs, escaliers, signalétique	4,10,15	4 160 €
<b>Circuler</b> (cheminements,...)	difficile	facile	facile	facile	Passages piétons, trottoirs, escaliers	1,5,6,8 9,11,12 3,14,16,17,1	13 530 €
<b>Se repérer</b> (s'orienter, signalétique,...)	facile	facile	facile	facile	Signalétique	2, 16	1 470 €
<b>Sécurité</b> (être et se sentir en sécurité)	difficile	facile	difficile	facile	Escaliers, trottoirs	1,8,9	
	difficile	facile	facile	facile	<b>Total</b>	<b>18</b>	<b>20 570 €</b>

Légende :

Mise en accessibilité :

- facile
- difficile
- impossible

M : moteur

A : auditif

V : visuel

Me : mental

Plan général

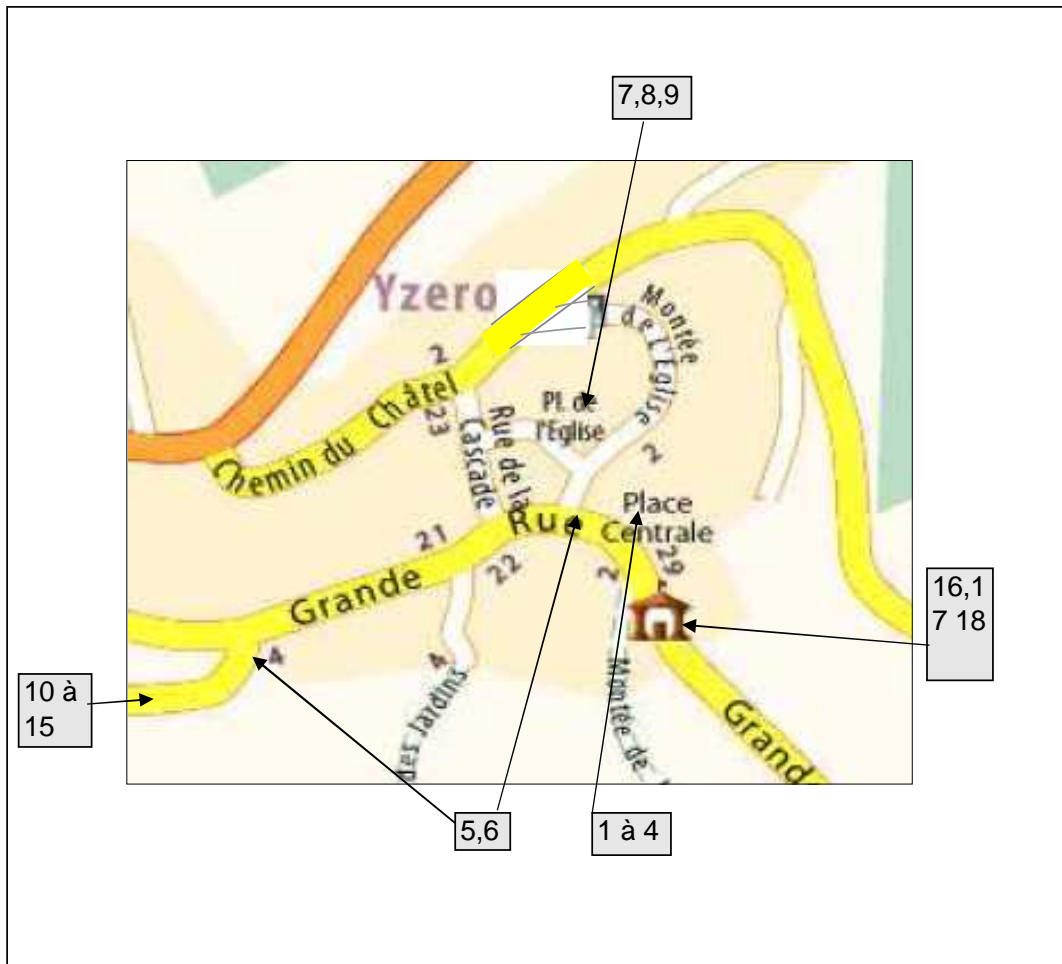

Localisation

Place centrale

**Descriptif technique**

Compléter l'escalier: mains courantes, contres marches, bandes de vigilance

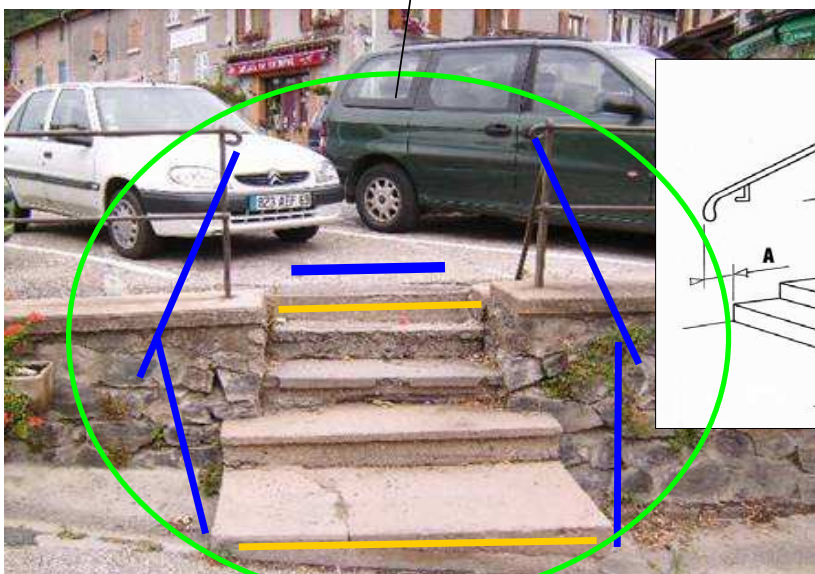

**Budget prévisionnel**

Désignation	Investissement (€ HT)	Fonctionnement (€ HT/an)
Mains courantes	450 €	
Marquage escalier	150 €	
<b>Total</b>	600 €	
Maîtrise d'œuvre 12%	72 €	
Divers et imprévus 10%	60 €	
<b>Total € HT (arrondi à 10 €)</b>	<b>740 €</b>	
Total général € TTC	885 €	

**Descriptif technique**

Remplacer ce  
panneau  
d'affichage.

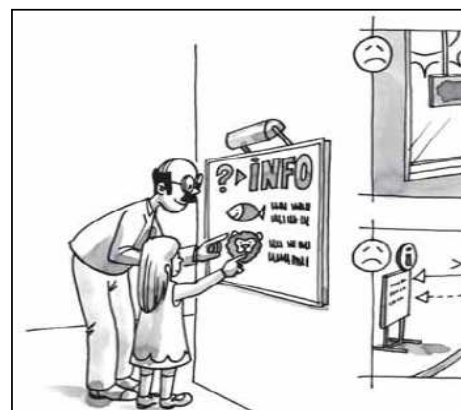

**Budget prévisionnel**

Désignation	Investissement (€ HT)	Fonctionnement (€ HT/an)
Remplacement panneau	1 200 €	
<b>Total</b>	<b>1 200 €</b>	
Maîtrise d'œuvre 12%	144 €	
Divers et imprévus 10%	120 €	
<b>Total € HT (arrondi à 10 €)</b>	<b>1 470 €</b>	
Total général € TTC	1 758 €	

**Descriptif technique**

Supprimer cette place, la transférer en face.  
Et créer une place en face de la boulangerie,  
en liaison avec le trottoir ( suppression du  
ressaut)

**Budget prévisionnel**

Désignation	Investissement (€ HT)	Fonctionnement (€ HT/an)
Déplacement place	350 €	
Création place	600 €	
<b>Total</b>	950 €	
Maîtrise d'œuvre 12%	114 €	
Divers et imprévus 10%	95 €	
<b>Total € HT (arrondi à 10 €)</b>	<b>1 160 €</b>	
Total général € TTC	1 387 €	

**Descriptif technique**

Supprimer le banc situé sous la largeur des panneaux d'information, installer un éclairage public au droit des panneaux

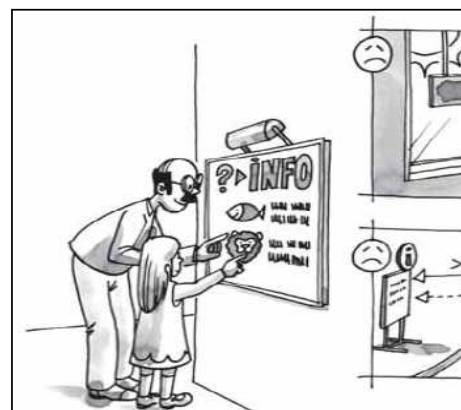
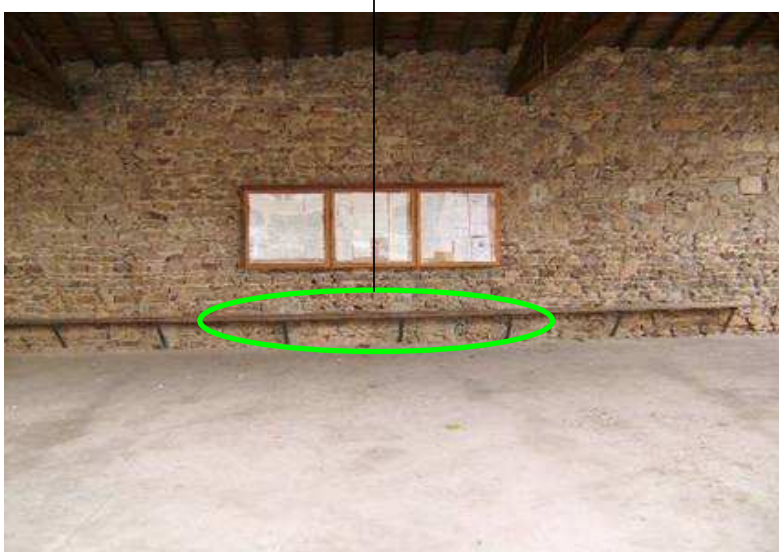

**Budget prévisionnel**

Désignation	Investissement (€ HT)	Fonctionnement (€ HT/an)
Suppression des bancs	200 €	
Eclairage	350 €	
<b>Total</b>	<b>550 €</b>	
Maîtrise d'œuvre 12%	66 €	
Divers et imprévus 10%	55 €	
<b>Total € HT (arrondi à 10 €)</b>	<b>680 €</b>	
Total général € TTC	813 €	

Localisation

Grande Rue

**Descriptif technique**

Créer un passage piétons, marquage, guidage et bandes de vigilance.

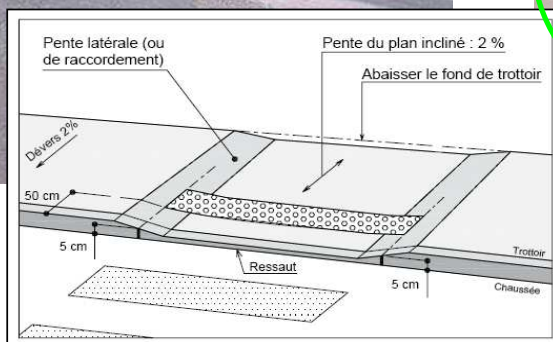
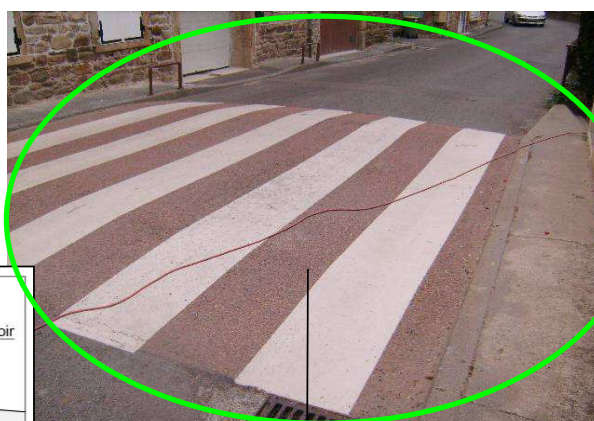
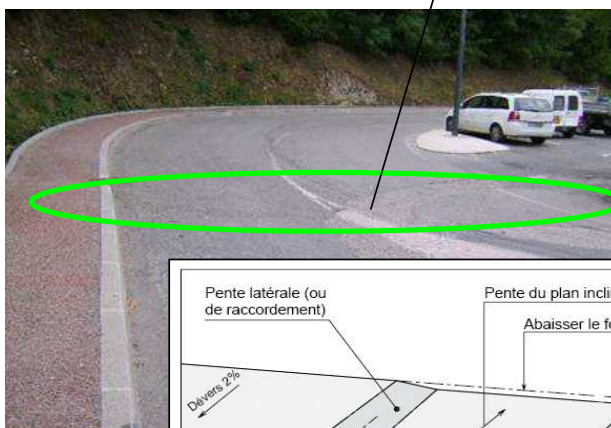

Compléter le passage piétons: bandes de vigilance, guidage

**Budget prévisionnel**

Désignation	Investissement (€ HT)	Fonctionnement (€ HT/an)
Passages piétons	1 600 €	
<b>Total</b>	<b>1 600 €</b>	
Maîtrise d'œuvre 12%	192 €	
Divers et imprévus 10%	160 €	
<b>Total € HT (arrondi à 10 €)</b>	<b>1 960 €</b>	
Total général € TTC	2 344 €	

**Descriptif technique**

Compléter le passage piétons: guidage et bandes de vigilance

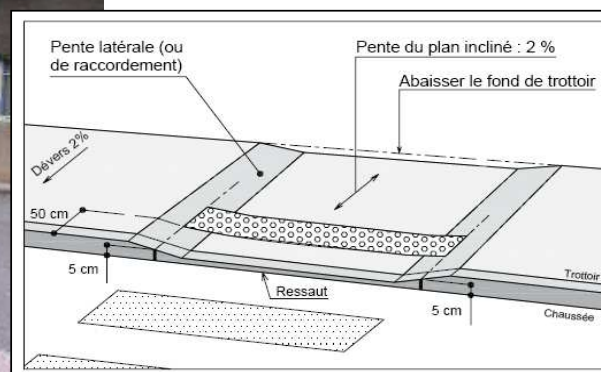

**Budget prévisionnel**

Désignation	Investissement (€ HT)	Fonctionnement (€ HT/an)
Passage piétons	500 €	
<b>Total</b>	<b>500 €</b>	
Maîtrise d'œuvre 12%	60 €	
Divers et imprévus 10%	50 €	
<b>Total € HT (arrondi à 10 €)</b>	<b>610 €</b>	
Total général € TTC	730 €	



Localisation

Place de L'Eglise

**Descriptif technique**

Créer une place accessible

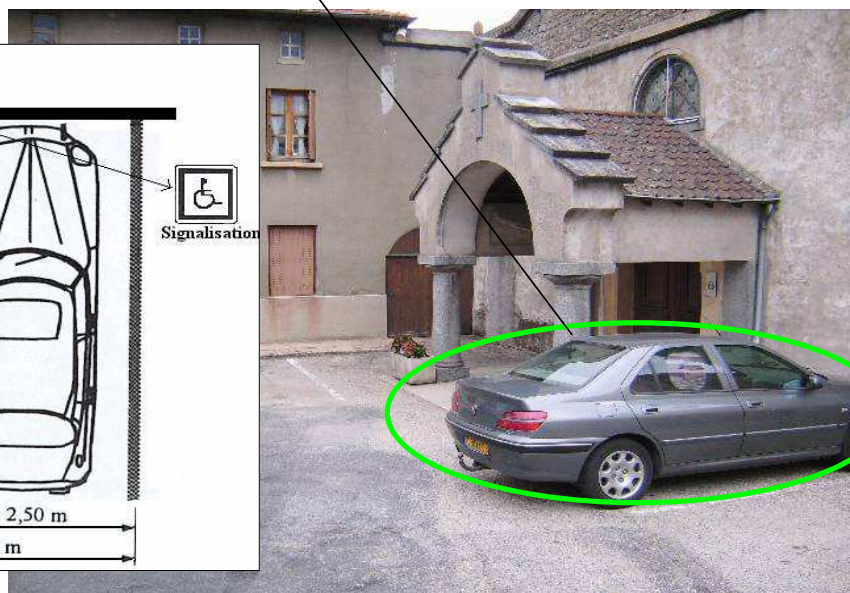
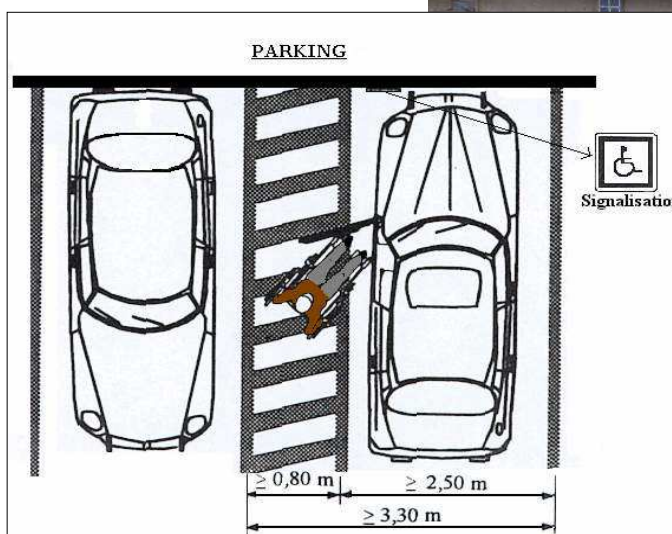

**Budget prévisionnel**

Désignation	Investissement (€ HT)	Fonctionnement (€ HT/an)
Création place parking	200 €	
<b>Total</b>	200 €	
Maîtrise d'œuvre 12%	24 €	
Divers et imprévus 10%	20 €	
<b>Total € HT (arrondi à 10 €)</b>	<b>250 €</b>	
Total général € TTC	299 €	

Localisation

**Place de l'Eglise**
**Descriptif technique**

 Remplacer  
cette grille

**Budget prévisionnel**

Désignation	Investissement (€ HT)	Fonctionnement (€ HT/an)
Remplacement grille	200 €	
<b>Total</b>	<b>200 €</b>	
Maîtrise d'œuvre 12%	24 €	
Divers et imprévus 10%	20 €	
<b>Total € HT (arrondi à 10 €)</b>	<b>250 €</b>	
Total général € TTC	299 €	

Localisation

Place de l'Eglise

**Descriptif technique**

Prolonger les  
mains courantes

Ajouter une  
main courante



Compléter l'escalier :  
bandes de vigilance,  
main courante, contres  
marches

Remplacer  
cette grille

**Budget prévisionnel**

Désignation	Investissement (€ HT)	Fonctionnement (€ HT/an)
Mains courantes	1 000 €	
Marquage escalier	200 €	
<b>Total</b>	<b>1 200 €</b>	
Maîtrise d'œuvre 12%	144 €	
Divers et imprévus 10%	120 €	
<b>Total € HT (arrondi à 10 €)</b>	<b>1 470 €</b>	
Total général € TTC	1 758 €	

Localisation

**Chemin d'Yzeron à St Martin en haut**
**Descriptif technique**

Supprimer cet espace vert pour créer un quai de car.

**Budget prévisionnel**

Désignation	Investissement (€ HT)	Fonctionnement (€ HT/an)
Création quai de car	2 500 €	
<b>Total</b>	<b>2 500 €</b>	
Maîtrise d'œuvre 12%	300 €	
Divers et imprévus 10%	250 €	
<b>Total € HT (arrondi à 10 €)</b>	<b>3 050 €</b>	
Total général € TTC	3 648 €	

**Descriptif technique**

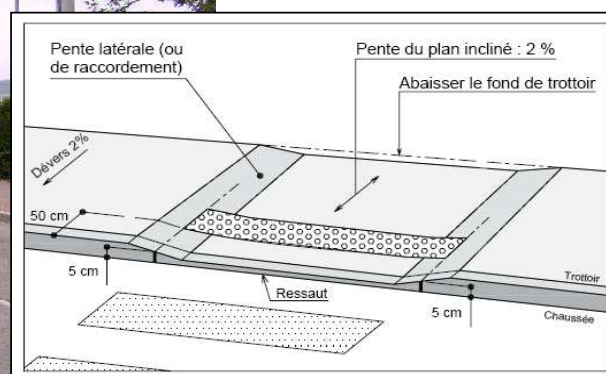
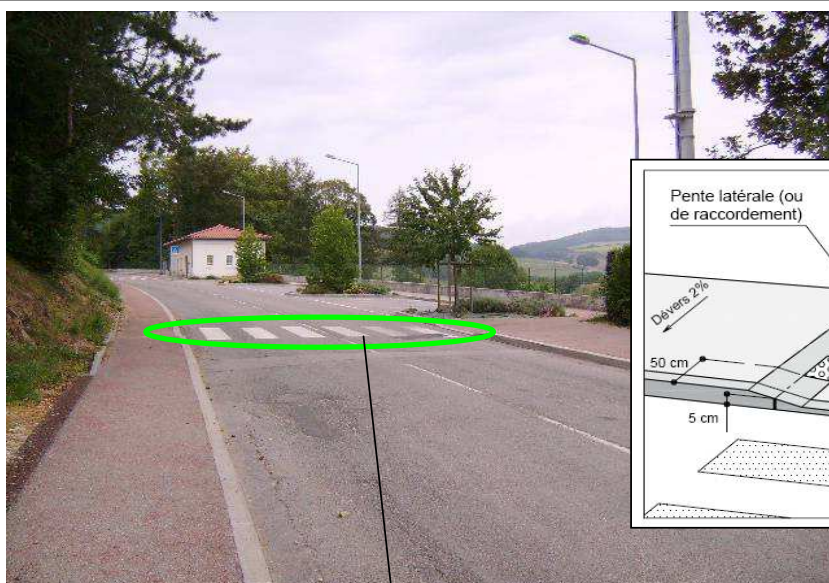

Compléter le passage piétons: bandes de vigilance et guidage

**Budget prévisionnel**

Désignation	Investissement (€ HT)	Fonctionnement (€ HT/an)
Passage piétons	500 €	
<b>Total</b>	<b>500 €</b>	
Maîtrise d'œuvre 12%	60 €	
Divers et imprévus 10%	50 €	
<b>Total € HT (arrondi à 10 €)</b>	<b>610 €</b>	
Total général € TTC	730 €	

**Descriptif technique**

Créer une place accessible sur le parking.

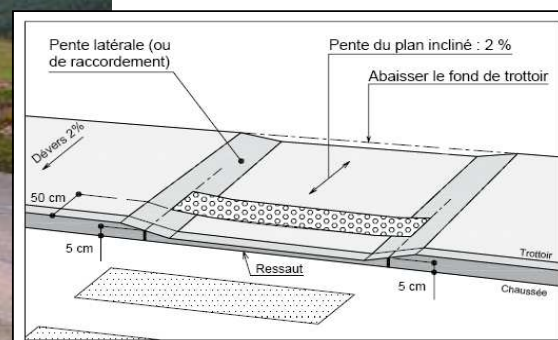

Compléter le passage piétons: bandes de vigilance et guidage

**Budget prévisionnel**

Désignation	Investissement (€ HT)	Fonctionnement (€ HT/an)
Passages piétons	1 000 €	
Création place parking	200 €	
<b>Total</b>	<b>1 200 €</b>	
Maîtrise d'œuvre 12%	144 €	
Divers et imprévus 10%	120 €	
<b>Total € HT (arrondi à 10 €)</b>	<b>1 470 €</b>	
Total général € TTC	1 758 €	

**Descriptif technique**

Relier les potelets par une main courante et un chasse roues

**Budget prévisionnel**

Désignation	Investissement (€ HT)	Fonctionnement (€ HT/an)
Main courante+ chasse roues	2 200 €	
<b>Total</b>	2 200 €	
Maîtrise d'œuvre 12%	264 €	
Divers et imprévus 10%	220 €	
<b>Total € HT (arrondi à 10 €)</b>	<b>2 690 €</b>	
Total général € TTC	3 217 €	

Localisation

Chemin d'Yzeron à St Martin en haut

**Descriptif technique**

Compléter les passages piétons: bandes de vigilance, guidage et ressauts

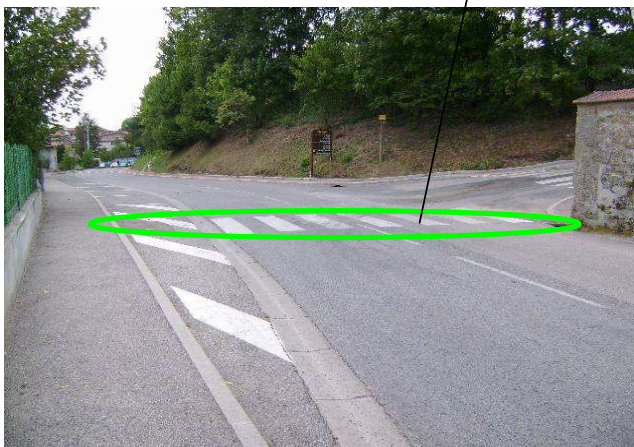

**Budget prévisionnel**

Désignation	Investissement (€ HT)	Fonctionnement (€ HT/an)
Passages piétons	1 700 €	
<b>Total</b>	1 700 €	
Maîtrise d'œuvre 12%	204 €	
Divers et imprévus 10%	170 €	
<b>Total € HT (arrondi à 10 €)</b>	<b>2 080 €</b>	
Total général € TTC	2 488 €	



**Descriptif technique**

Supprimer le  
ressaut

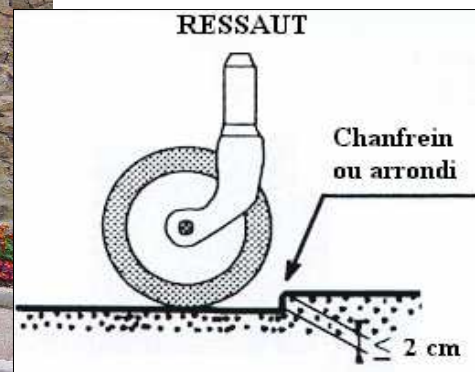

**Budget prévisionnel**

Désignation	Investissement (€ HT)	Fonctionnement (€ HT/an)
Ressaut	350 €	
<b>Total</b>	<b>350 €</b>	
Maîtrise d'œuvre 12%	42 €	
Divers et imprévus 10%	35 €	
<b>Total € HT (arrondi à 10 €)</b>	<b>430 €</b>	
Total général € TTC	514 €	

**Descriptif technique**

Compléter l'escalier :  
mains courantes,  
bandes de vigilance  
et contres marches

Signaler l'accès  
à la Mairie.



**Budget prévisionnel**

Désignation	Investissement (€ HT)	Fonctionnement (€ HT/an)
Mains courantes	600 €	
Bandes de vigilance	150 €	
Marquage	50 €	
Signalétique	50 €	
<b>Total</b>	<b>850 €</b>	
Maîtrise d'œuvre 12%	102 €	
Divers et imprévus 10%	85 €	
<b>Total € HT (arrondi à 10 €)</b>	<b>1 040 €</b>	
Total général € TTC	1 244 €	

**Descriptif technique**

Casser l'angle pour supprimer le danger

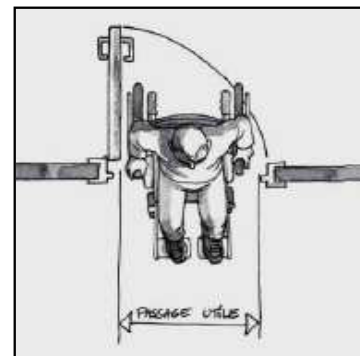

**Budget prévisionnel**

Désignation	Investissement (€ HT)	Fonctionnement (€ HT/an)
Traitement angle	200 €	
<b>Total</b>	<b>200 €</b>	
Maîtrise d'œuvre 12%	24 €	
Divers et imprévus 10%	20 €	
<b>Total € HT (arrondi à 10 €)</b>	<b>250 €</b>	
Total général € TTC	299 €	

**Descriptif technique**

Compléter l'escalier ;  
contres marches, bande de  
vigilance et main courante

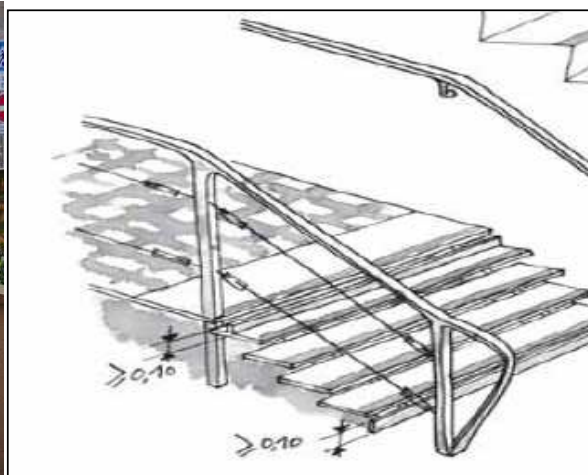

**Budget prévisionnel**

Désignation	Investissement (€ HT)	Fonctionnement (€ HT/an)
Marquage escalier	140 €	
Main courante	150 €	
<b>Total</b>	290 €	
Maîtrise d'œuvre 12%	35 €	
Divers et imprévus 10%	29 €	
<b>Total € HT (arrondi à 10 €)</b>	<b>360 €</b>	
Total général € TTC	431 €	